



构筑未来办公新纪元

为卓越的办公环境而生——洁玛办公地面解决方案



THE SOLUTIONS OF OFFICE GROUND

Empowering an efficient, healthy and professional working environment

SINCE 1937

GEMMANEW

CHALLENGES

现代办公空间建设的
核心诉求

INTEGRITY OPENNESS INOVATION SYMBIOSIS

SINCE 1937

GEMMA NEW

您的办公项目，是否正寻求 功能与美学的完美平衡？



设计之问：

如何通过地面设计，激发空间活力，提升企业形象，同时满足绿色、健康、可持续的设计趋势？



工程之问：

如何确保地面材料在项目周期内稳定供应、高效交付？如何100%通过消防、环保等所有关键节点的检测，确保项目顺利验收？



运营之问：

如何在高强度使用（如办公椅滚轮、高人流量）下，依然保持地面的持久如新，并最大限度降低清洁与维护成本？



SINCE 1937

GEMMANEW

洁玛地板的解决方案



INTEGRITY OPENNESS INOVATION SYMBIOSIS

SINCE 1937

GEMMANEW

关注每一处细节， 只为打造人性化的办公环境



超强耐磨

1.2mm顶级耐磨层，轻松应对高人流量与设施摩擦，使用寿命超15年，长效投资回报首选



健康环保

严格无重金属、无甲醛、极低放射性，TVOC排放控制在10-100mg/m³，持续改善室内空气品质



周全物品防护

致密表层+高弹发泡垫层，提供缓冲承托力，有效吸收易碎品意外跌落的冲击力，降低碎裂风险。



抗污易洁

专业涂层使污渍难附着，无缝工艺杜绝卫生死角，维护成本显著降低



高效吸音降噪

独特多层结构设计，降噪15-20分贝，有效消除脚步声，提升办公环境专注度



稳健防滑

局部压力下瞬时弹性变形，动态提升摩擦系数，有效防范滑倒风险



卓越防火

Bf1-s1级阻燃性能，延缓火势蔓延，燃烧时无毒烟产生，双重安全保障



设计自由

500+色彩纹理，开放定制，海量选择结合DIY定制服务。



SINCE 1937

GEMMANEW

全场景应用方案： 精准匹配不同办公区域

从入口到核心区，
为您的每一寸空间
提供最佳方案



INTEGRITY OPENNESS INOVATION SYMBIOSIS

GEMMAFLOR解决方案&产品

前台接待区

- **核心需求:** 极致耐磨、彰显企业形象、易于清洁、高人流量冲击。
- **洁玛方案:** 洁玛地板拼花设计丰富多样，既彰显专业品位，又营造舒适氛围。地板具备T级耐磨、防滑防水、阻燃易洁等特点，既满足高频使用需求，又保障访客安全，助力企业打造高品质的迎宾空间。

片材

品格12色



Pinger

碳晶锁扣地板

森格16色



Senger

SPC石晶地板

林格21色



Linger

LVT石塑地板

卷材

威格53色



Wego

PVC多层复合地板

莱格23色

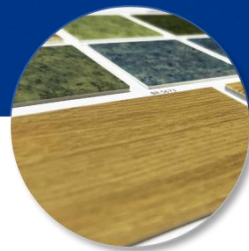

Rekord

PVC多层复合地板

碇格36色



Yinger

石英同质透心地板

GEMMAFLOR 解决方案 & 产品

公共办公区 办公室

- **核心需求**：高人流量、耐磨、耐污、易清洁、降噪、营造活力氛围。
- **洁玛方案**：洁玛地板全面兼顾性能与美观，吸音降噪达20dB+，营造安静专注氛围；支持多种安装方式与定制需求，满足复杂工期与个性化设计，助力打造高效、舒适、有活力的办公空间。

片材

品格12色



Pinger

碳晶锁扣地板

森格16色



Senger

SPC石晶地板

林格21色



Linger

LVT石塑地板

卷材

威格53色



Wego

PVC多层复合地板

莱格23色



Rekord

PVC多层复合地板

碇格36色



Yinger

石英同质透心地板

GEMMAFLOR 解决方案 & 产品

会议室/会客室

- **核心需求:** 专业形象、确保会议清晰度、耐磨、易于维护。
- **洁玛方案:** 洁玛地板, 全面满足高频使用下的功能与美学需求。吸音降噪高达20dB, 保障会议清晰度, 搭配防火阻燃和易清洁设计, 助力企业打造高效、舒适的会议沟通环境。

片材

品格12色



Pinger

碳晶锁扣地板

森格16色



Senger

SPC石晶地板

林格21色



Linger

LVT石塑地板

卷材

威格53色



Wego

PVC多层复合地板

莱格23色

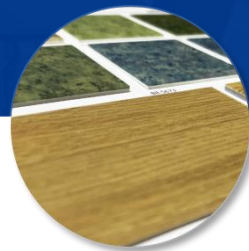

Rekord

PVC多层复合地板

碇格36色



Yinger

石英同质透心地板

GEMMAFLOR 解决方案 & 产品

资料室

- **核心需求：**防滑安全（可能搬运重物）、耐磨、易清洁灰尘、稳定性。
- **洁玛方案：**全面保障使用安全与空间整洁。地板防滑等级达R9，有效防止搬运滑倒；耐磨层强大，轻松应对高频踩踏和重物碾压；配合高效抗污涂层，减少灰尘积聚。

片材

品格12色



Pinger

碳晶锁扣地板

森格16色



Senger

SPC石晶地板

林格21色



Linger

LVT石塑地板

卷材

威格53色



Wego

PVC多层复合地板

莱格23色

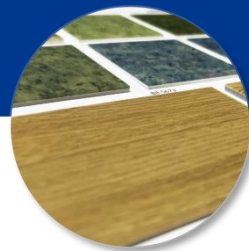

Rekord

PVC多层复合地板

碇格36色



Yinger

石英同质透心地板

GEMMAFLOR 解决方案 & 产品

茶水间

- **核心需求：** 极致防滑、防水、耐污、易清洁。
- **洁玛方案：** 洁玛地板具备100%防水性能，R9级防滑设计，遇水不打滑，脚感涩稳，兼具耐污易洁特性，维护便捷；全方位杜绝茶水间滑倒风险，打造安全、实用且不失格调的共享空间。



片材

品格12色



Pinger

碳晶锁扣地板



卷材

万斯迪12色

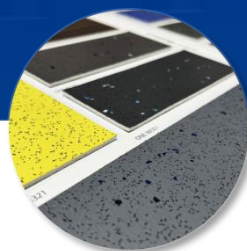

Onestep

专用领域地板

威格53色



Wego

PVC多层复合地板

莱格23色

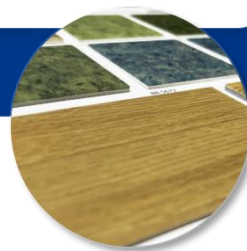

Rekord

PVC多层复合地板

碇格36色

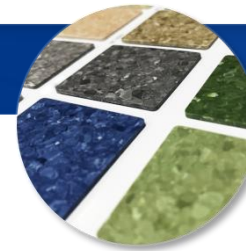

Yinger

石英同质透心地板

GEMMAFLOR 解决方案 & 产品

休闲区

- **核心需求：**极致防滑、防水、耐污、易清洁。
- **洁玛方案：**洁玛地板以高弹性材质和20dB+降噪性能营造安静放松氛围，拼花设计提升空间格调，地板柔韧舒适，具备优异减震与耐磨性能，缓解疲劳同时保持空间持久美观。

卷材

威格53色



Wego

PVC多层复合地板

碇格36色

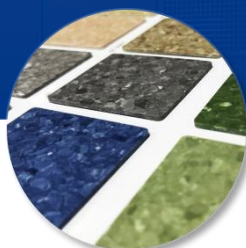

Yinger

石英同质透心地板

莱格23色

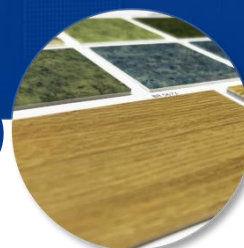

Rekord

PVC多层复合地板

康格12色



Health

PVC运动专用地板



片材

品格12色



Pinger

碳晶锁扣地板

林格21色



Linger

LVT石塑地板

森格16色



Senger

SPC石晶地板

GEMMAFLOR 解决方案 & 产品

办公空间 墙面

- **核心需求：** 打造办公空间地面与墙体无缝衔接、功能与视觉和谐统一的一体化环境。
- **洁玛方案：** 与地板整体配套，以优异功能性与连贯设计，构筑地面至墙体一体化空间，提供舒缓、专业的视觉舒适性。

碧格13色



FORUM

PVC同质透心墙塑
PVC多层复合墙塑

墙板



一级抗倍特板

墙板

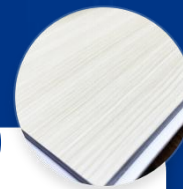

SPC石晶墙板

墙板

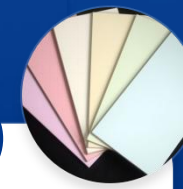

冰火板

SINCE 1937

GEMMANEW

洁玛地板产品指南

揭秘卓越品质&工艺

INTEGRITY OPENNESS INOVATION SYMBIOSIS

SINCE 1937

GEMMANEW

碳晶锁扣地板

品格 Pinger

INTEGRITY OPENNESS INOVATION SYMBIOSIS

SINCE 1937

GEMMANEW

碳晶锁扣地板-分层图解

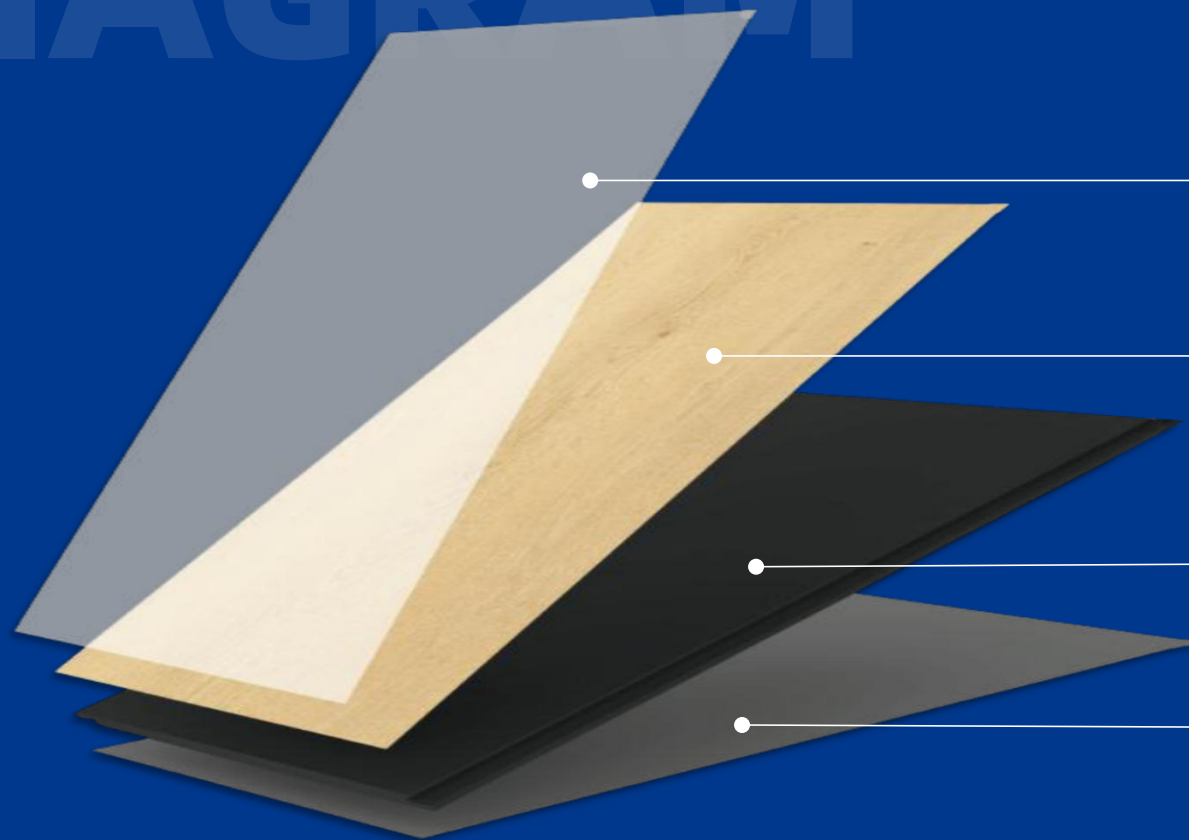

三氧化二铝耐磨纸

高清印刷彩膜层

碳晶基材层

平衡纸

产品特点介绍

- **9000转耐磨认证：**耐刮、耐划痕效果优异；
- **超强防护：**耐烟烫、抗压强度提升30%、三氧化二铝强化表层
- **易清洁维护：**顽固污渍一擦即净，维护成本降低40%
- **环保安全：**E0级甲醛认证，B1级防火阻燃标准
- **防水防潮：**24小时防水，吸水率 $\leq 5\%$ ，零霉变翘边
- **便捷安装：**专利锁扣免胶技术，安装效率提升50%
- **舒适美观：**多样3D纹理设计，冲击缓冲性能提升60%

SINCE 1937

GEMMANEW

SPC石晶地板

森格 Senger

INTEGRITY OPENNESS INOVATION SYMBIOSIS

SINCE 1937

GEMMANEW

SPC石晶地板-分层图解

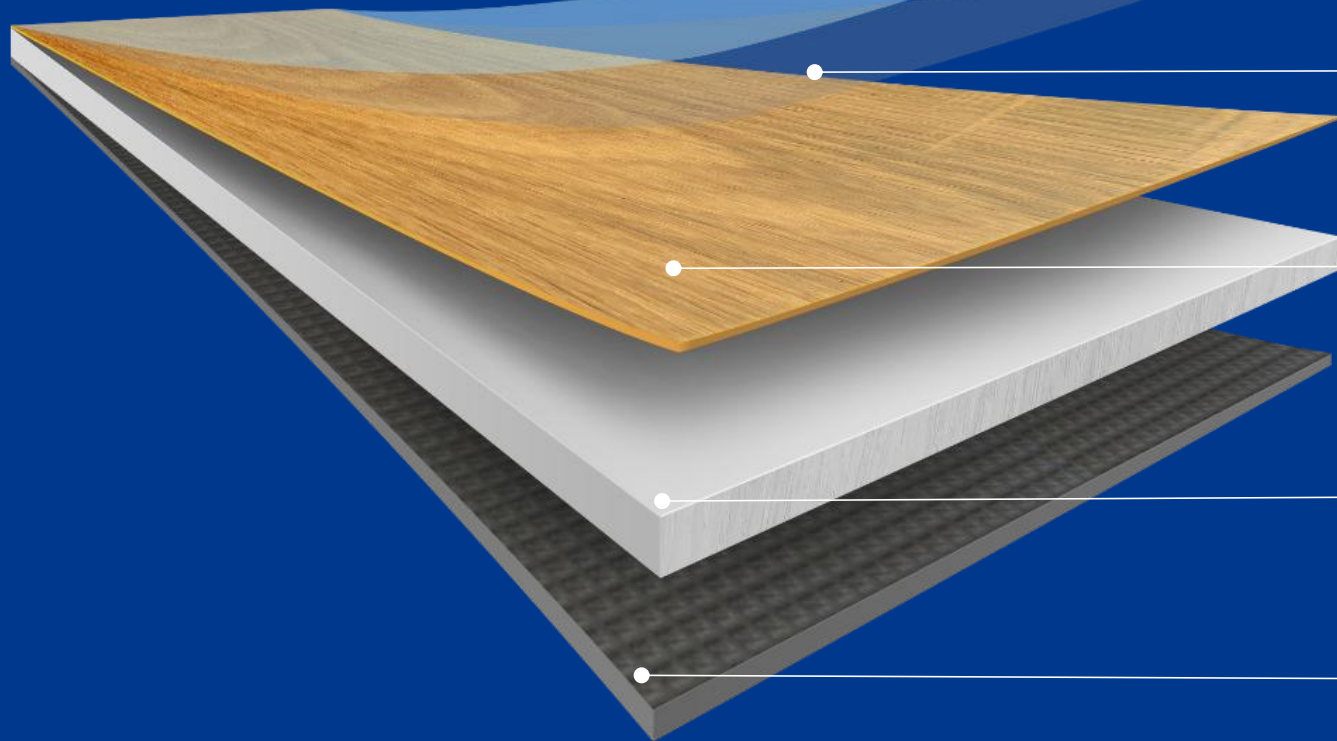

表面特殊处理层

耐污、耐划痕、抗菌，并能抵抗微生物和化学物质侵蚀

透明高分子耐磨层

提高耐磨性能

高清印刷彩膜层

先进对花工艺，纹理质感触手可及

SPC石晶基层

不含甲醛和重金属

静音垫（可选配）

吸音、隔音，降低地面噪音

产品特点介绍

- **环保新材工艺精：**天然原料16道工艺，第七代创新环保
- **高清复刻百变花色：**35亿像素扫描，1:1打印百款石纹
- **防火防潮双强化：**Bf1-t0级防火，防潮性达普通2倍
- **四防一洁超耐用：**防滑/防霉/防蛀/耐磨，污渍清水即净
- **安全降噪性能强：**湿水防滑减摔70%，吸音15-19分贝
- **抗损耐候寿命长：**耐磨达5000转，抗划抗潮抗腐蚀

SINCE 1937

GEMMANEW

DIUBBER FLOORING

LVT石塑地板

林格 Linger

INTEGRITY OPENNESS INOVATION SYMBIOSIS

SINCE 1937

GEMMANEW

LVT石塑地板-分层图解

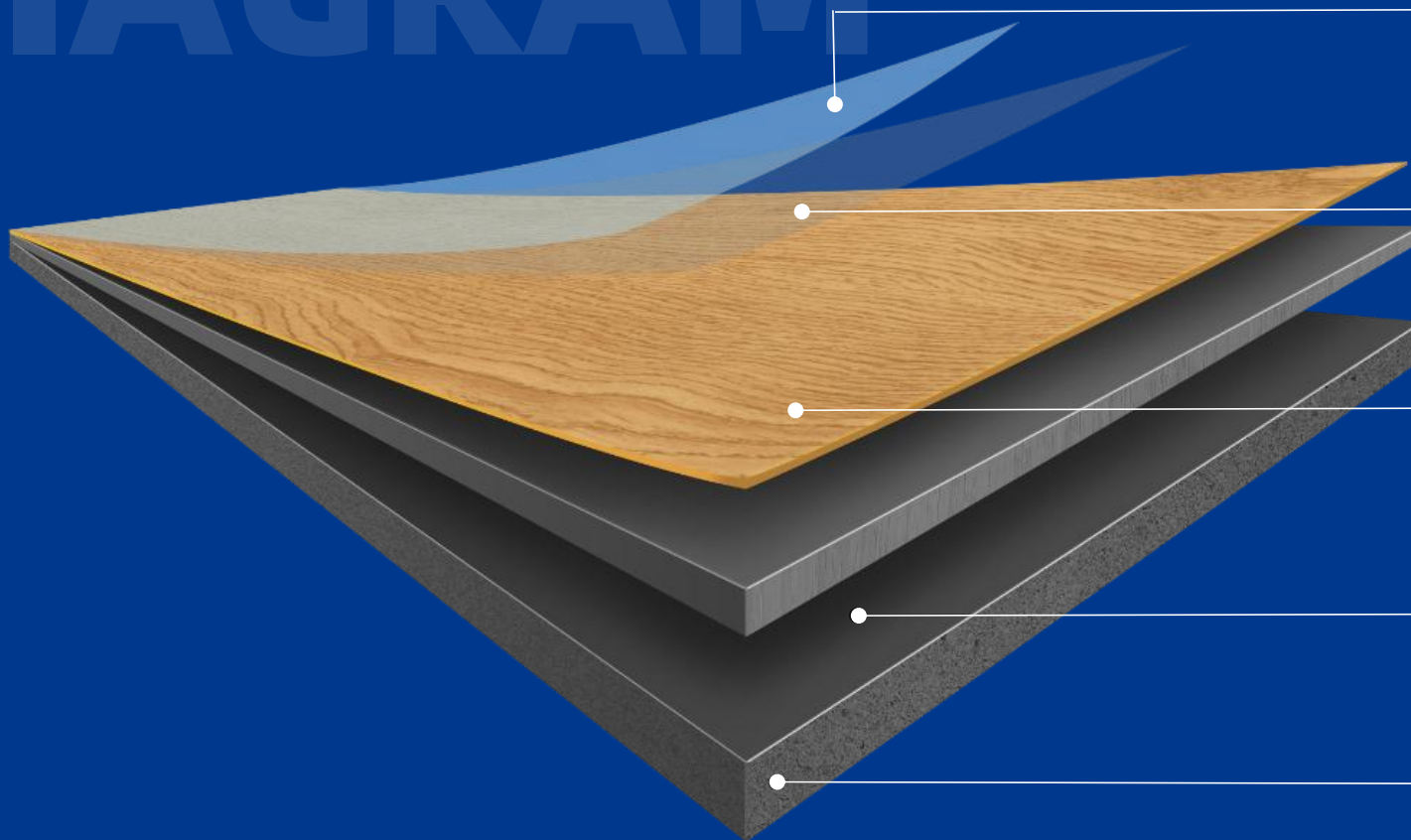

表面特殊处理层

耐污、耐刮擦、耐划痕、抗菌，并能抵抗微生物和化学物质侵蚀

透明高分子耐磨层

提高耐磨性能

高清印刷彩膜层

先进对花工艺，纹理质感触手可及

中料层

不含甲醛和重金属

底料层

注：LVT石塑地板分为“干底、锁扣、自粘、自沉”等多种类型，分层结构略有差异

产品特点介绍

- **环保安全：**零甲醛母婴级基材，国家绿色认证
- **超强耐久：**0.3mm耐磨延寿50%，PUR面降维保成本30%
- **高端美学：**1:1微距印刷，还原木/石/毯纹理
- **科学结构：**五层复合（抗菌+耐磨+耐温 $\pm 60^{\circ}\text{C}$ +降噪18dB）
- **灵活安装：**三模式速配（自沉快装/干底精铺/自粘提效60%）
- **深度定制：**花色+耐磨层厚度（0.3-0.55mm）+安装自由组

SINCE 1937

GEMMANEW

WG5827

WG5824

WG5820

HOMOGENEOUS

PVC多层复合系列

莱格 Rekord

威格 Wego

SINCE 1937

GEMMANEW

多层复合地板-分层图解

透明高分子耐磨层

1.2mm厚的100%纯PVC耐磨层

高清印刷彩膜层

先进对花工艺，纹理质感触手可及

玻璃纤维层

决定地板尺寸稳定性的重要结构

密实型背衬

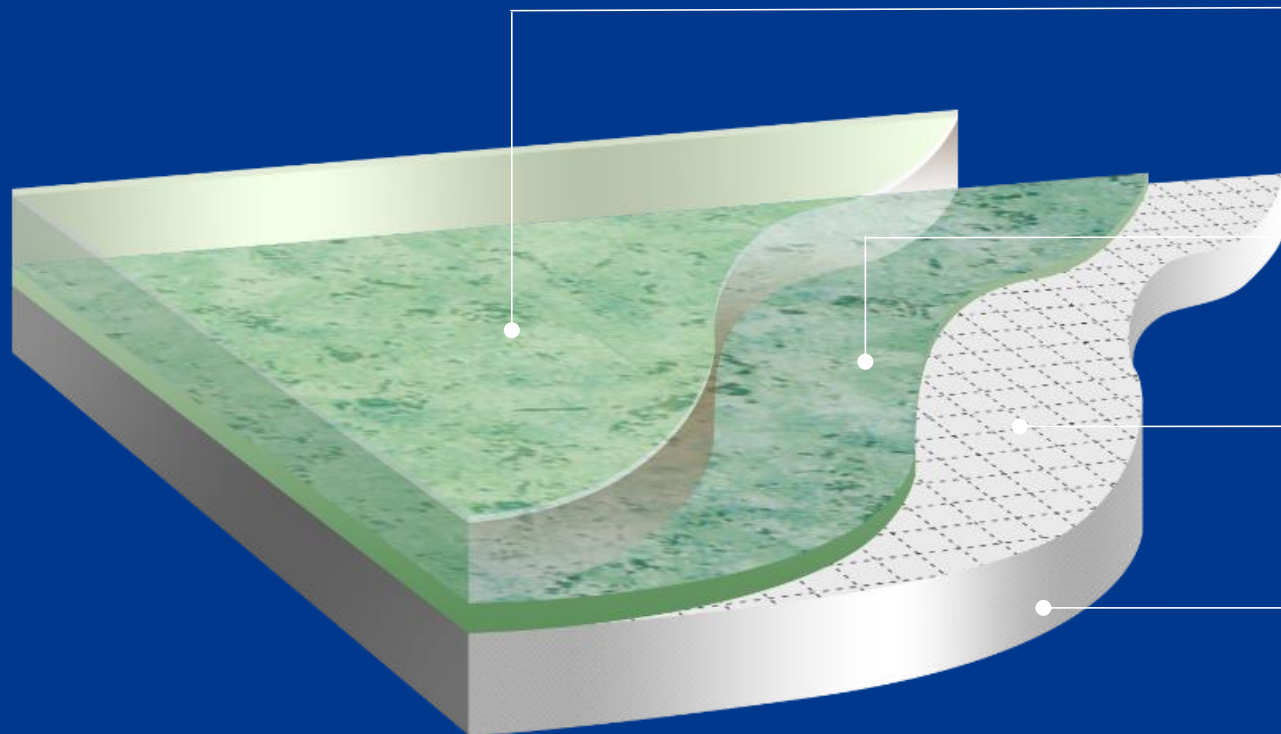

产品特性

- **极出色的持久耐磨性:**1.2mm厚的100%纯PVC耐磨层。
- **欧盟R9级防滑性能,** 遇水增摩, 有效防滑。
- **原材料环保无毒可再生,** 符合欧美儿童用品安全标准。
- **强力抵抗污渍、化学侵蚀并抗菌,** 表面特殊处理, 易清洁。
- **达到B级防火标准,** 燃烧气体无害。
- **吸音结构显著降低噪音,** 弹性脚感舒适。
- **久用不变形、不翘边,** 易于裁切拼花设计。

SINCE 1937

GEMMANEW

ONE 88501

石英砂防滑地板

万斯迪 Onestep

INTEGRITY OPENNESS INOVATION SYMBIOSIS

SINCE 1937

GEMMANEW

专用领域地板-万斯迪分层图解

表面处理特殊工艺

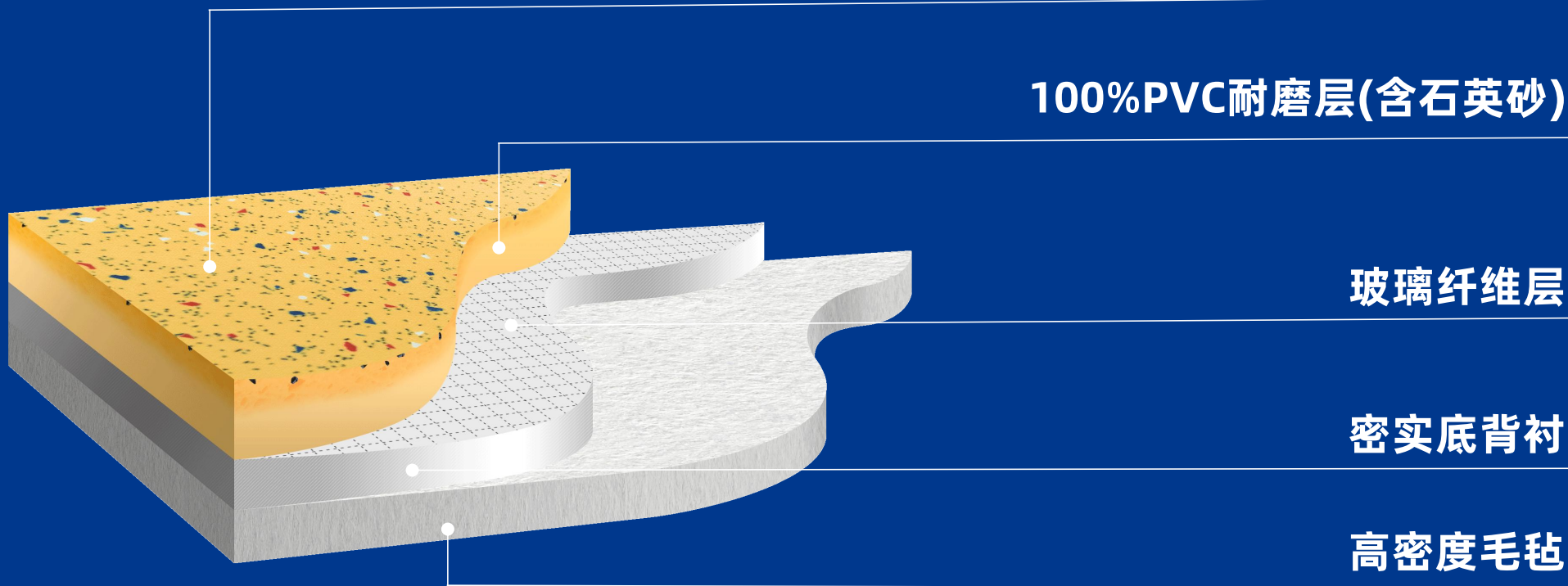



产品特点介绍

- **表面特殊处理工艺与UV层**

提供卓越的防污性能和极低的维护成本。

- **玻璃纤维中间层：**

如同骨骼，确保地板在温差变化和长期使用下拥有卓越的尺寸稳定性，不变形、不开裂。

- **100% PVC耐磨层 (内嵌高密度石英砂)**

这是安全与耐用的核心。均匀嵌入的石英砂颗粒，提供持久稳定的R10级防滑性能和出色的耐磨性。

- **无纺布底背与创新背胶工艺：**

显著提升与基层的粘结牢度，同时背胶工艺极大简化了安装流程，加快了施工速度，帮助您节省宝贵的车辆周转时间。

SINCE 1937

GEMMANEW

PVC运动专用地板

康格 Health

INTEGRITY OPENNESS INOVATION SYMBIOSIS

SINCE 1937

GEMMANEW

专用领域地板-康格分层图解

透明高分子耐磨层

提高耐磨、防滑性能

高清印刷彩膜层

先进对花工艺，纹理质感触手可及

玻璃纤维层

决定地板尺寸稳定性的重要结构

发泡型背衬

地板中层特殊设计，具有良好的减震和消音作用，足感更舒适

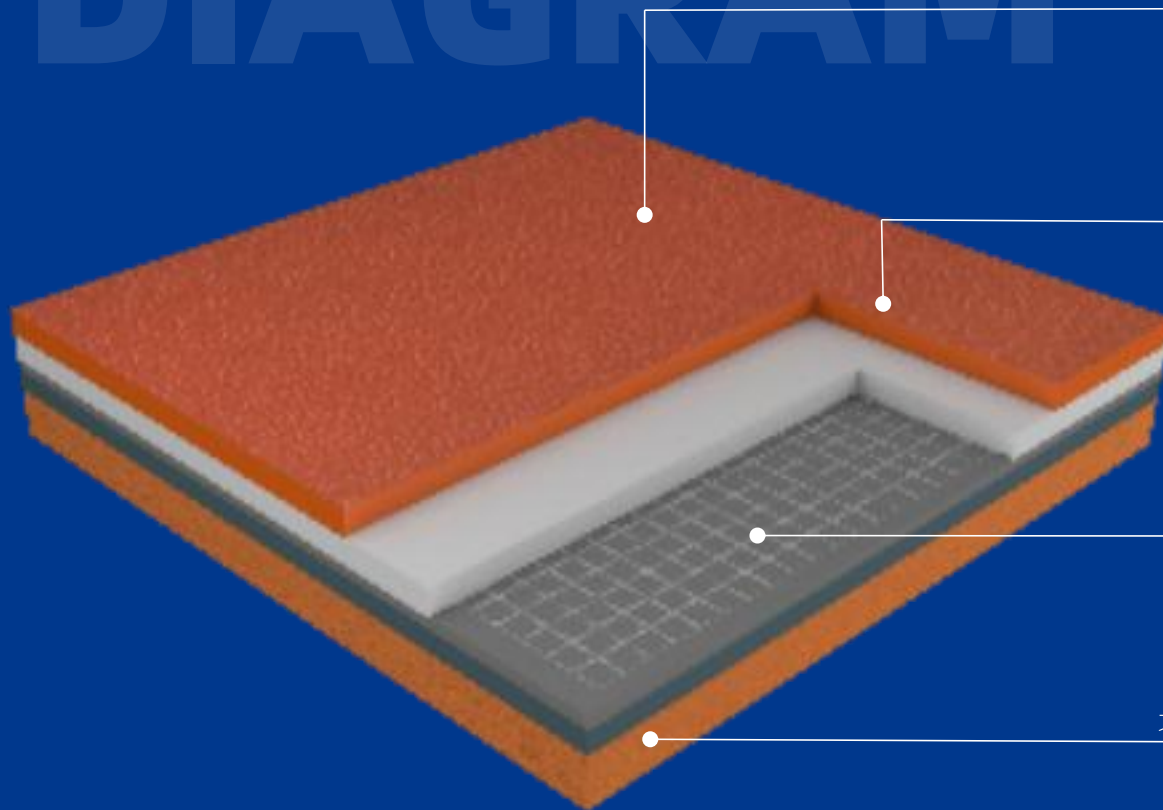

产品特点介绍

- **专业运动保护：**出色震动吸收与缓冲设计，最大限度降低运动伤害。
- **卓越运动性能：**独特纹理提供稳定弹性动力，有效缓解学生跌落伤害。
- **超强耐用易洁：**超强耐用抗冲击，表面污染一拖即净，维护成本低廉。
- **绿色健康环保：**采100%全新料零甲醛，更兼防霉抗菌，保障环境健康。
- **精密结构技术：**玻璃纤维层确保稳定，发泡背衬层提供关键缓冲保护。
- **广泛适用多样：**多种纹路厚度可选，满足各类运动场所的需求。

SINCE 1957

GEMMANEW

RUBBER FLOORING

石英地板

碯格 Yinger

INTEGRITY OPENNESS INOVATION SYMBIOSIS

SINCE 1937

GEMMANEW

石英地板-分层图解

表面特殊处理工艺

耐重压、耐烟头、耐划痕，抗菌、耐化学物质效果

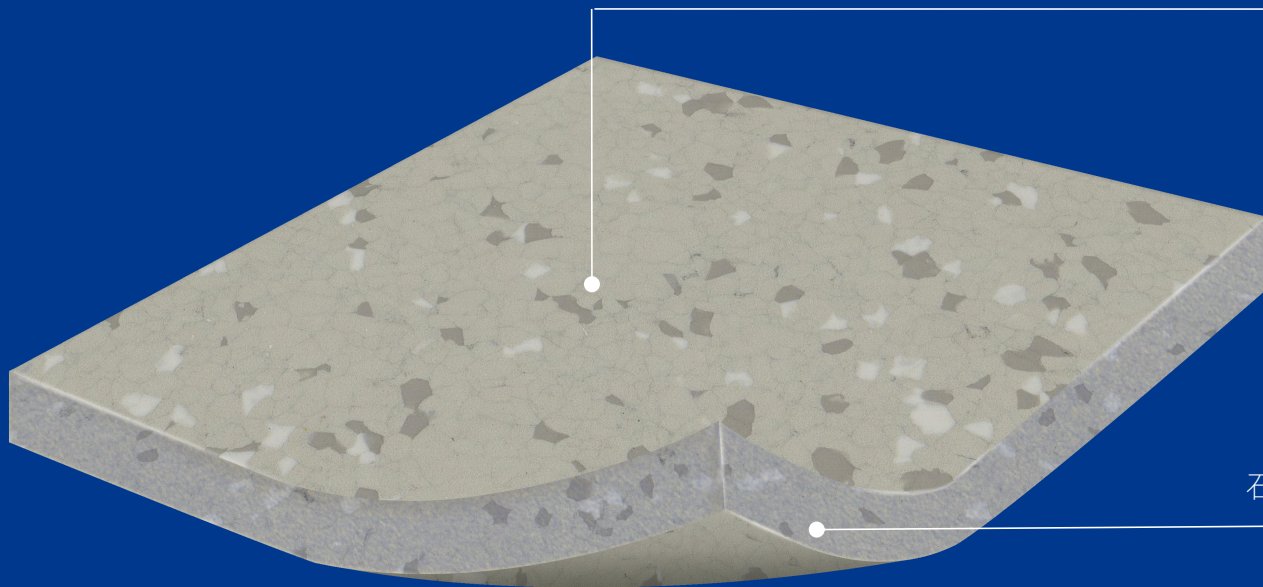

石英主材层

石英的高硬度结合PVC的可塑性，超强耐磨、绿色环保

产品特性

- **环保可再生**，原料无毒可再生，保护生态资源
- **2mm超薄设计**，超薄快装省空间，24小时快速安装
- **超强耐用性**，耐磨耐腐蚀，抗冲击寿命长
- **防火B1级**，安全防护全面，防滑降噪20分贝
- **弹性脚感佳**，高弹舒适应用广，医院等场景通用
- **表层系统更防滑**，石英地板在粘水的情况下脚感更涩，不易滑到

SINCE 1937

GEMMANEW

BF 3005

BF 3009

墙塑系列

碧格FORUM

(同质透心)

碧格FORUM

(多层复合)



产品特性

- **防护高人流区墙：** 抗撞击、划痕与污渍。
- **灵活易装降成本：** 减少墙体维修养护费用。
- **碧格表面易清洁：** 具抗划痕污渍能力。
- **色彩协调地板配：** 提升项目整体美观度。
- **洁净认证方案全：** 提供完整项目解决方案。
- **抗损易洁降成本：** 为墙面提供综合防护。

SINCE 1937

GEMMANEW

墙板系列

冰火板

SPC石晶墙板

一级抗倍特板

产品特点介绍

冰火板

- A1级**防火无烟**
- **防潮**防水耐湿
- **耐磨**抗污易洁
- 疗愈**色系悦目**
- 无机**零醛无苯**

SPC石晶墙板

- 卡扣式**免砂浆安装**
- **自由定制**巨幅面板
- 轻量化运输+免灌浆施工, **省材省人工**
- **100%防水防潮芯**, 锁扣系统抗霉变
- **抗冲击、抗磨损**
- 抗污表层一擦即净, **维护成本趋零**
- **每平方米减碳12kg**

一级抗倍特板

- 耐沸水测试, **潮湿环境零霉变**
- **抗化学溶剂侵蚀**, 工业级防护
- **耐磨/耐撞/耐刮花**
- **表面致密抗污**, 清水冲刷即净
- **耐烟灼+抗辐射**, 欧标防火认证
- **无甲醛抗紫外线**, -30℃~70℃不变形
- 仿石/木纹浮雕, **色彩永久稳定**

SINCE 1937

GEMMANEW

洁玛产品样册

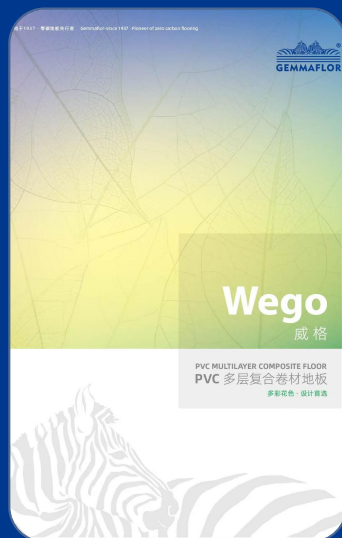
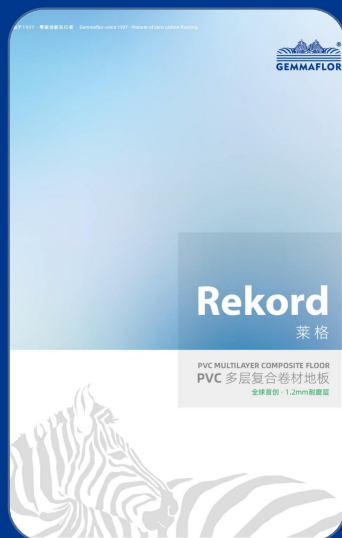
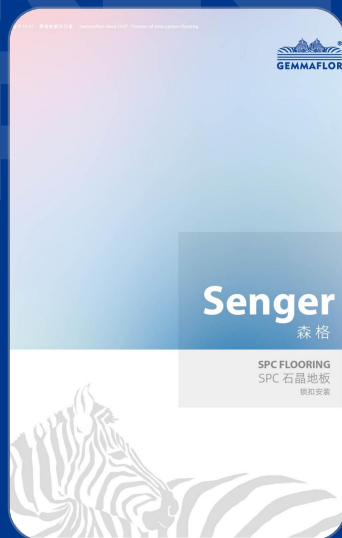

扫码添加好友，
可为您寄送产品样册

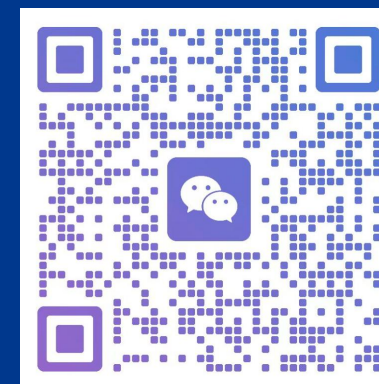

INTEGRITY OPENNESS INNOVATION SYMBIOSIS

SINCE 1937

GEMMANEW

实践验证

来自标杆项目的实力见证

INTEGRITY OPENNESS INOVATION SYMBIOSIS

SINCE 1937

GEMMANEW

深圳市前海控股大厦

项目时间：2021年

项目面积：45000m²

应用产品：SPC石晶锁扣地板

INTEGRITY OPENNESS INOVATION SYMBIOSIS

SINCE 1937

GEMMANEW

深圳市建筑工务署

深铁置业大厦7楼-11楼

项目时间：2021年

项目面积：6000m²

应用产品：SPC石晶锁扣地板
碳晶锁扣地板

INTEGRITY OPENNESS INNOVATION SYMBIOSIS

深圳市福田人力资源局

深圳市福田区国际创新中心F座3层

项目时间：2024年

项目面积：4000m²

应用产品：SPC石晶锁扣地板



武汉人才创新创业中心

项目时间：2025年

项目面积：6000m²

应用产品：SPC石晶锁扣地板、LVT石塑地板

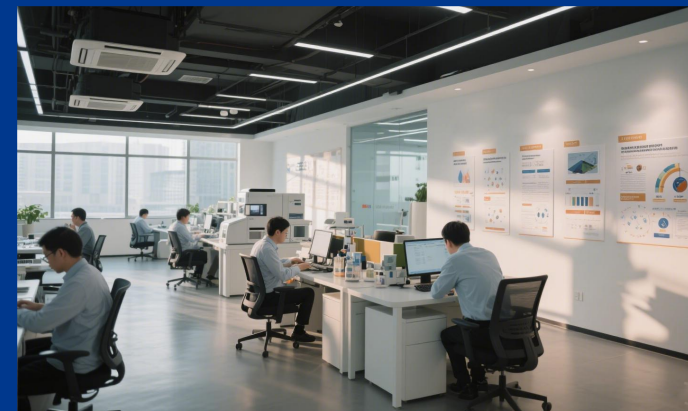

深圳市宝安区建筑工务署

项目时间：2023年

项目面积：4000m²

应用产品：SPC石晶锁扣地板



深圳市龙岗区科技金融商会

项目时间：2022年

项目面积：1000m²

应用产品：SPC石晶锁扣地板



SINCE 1937

GEMMANEW

全程服务

从选材到交付，一站式无忧体验

INTEGRITY OPENNESS INOVATION SYMBIOSIS

好材料，更要好服务

我们为您提供四部曲一站式服务

工艺

结合最新的工艺技术，为客户需求提供最合适的解决方案

搭配

合理的色彩搭配，美化室内装饰效果及提供更加舒适的生活

规划

规划建筑内部空间结构，提供设计性和功能性的可持续解决方案

安装

材料好，更要施工好。洁玛率先建立弹性地板施工培训学院，提供专业的地板安装培训&施工

SINCE 1937

GEMMANEW

成功的办公空间，地面是基石。

选择一个专业的合作伙伴，

是项目成功的关键。



为什么选择洁玛？

INTEGRITY OPENNESS INOVATION SYMBIOSIS

SINCE 1937

GEMMANEW

洁玛大厦

洁玛的定位 办公与商业空间地材专家

Gemmaflor洁玛地板传承波兰洁玛集团新型墙/地板80余年的精湛工艺和匠心技术，致力于将欧美广受欢迎，富于创新性、设计感、环保质的新型墙/地板引入中国市场，营造极致的空间美学与场景体验。

2018年，洁玛新材料股份有限公司于中国·深圳成立，自成立之初相继在广东、江苏、河北、波兰等地设立了新型墙/地板工厂和仓储基地。Gemmaflor洁玛地板迄今已成功入驻前海管理局、珠海横琴建设局等行业权威品牌库，并博得诸多项目落地。凭借在家居商业、酒店办公、医疗养老、教育运动、交通装配、洁净工业等多个产业领域与商业市场的雄厚沉淀，洁玛地板全国销量已突破1000万m²。我们为每一位合作伙伴创造实实在在的价值，从源头保障项目品质，提升项目价值。

INTEGRITY OPENNESS INOVATION SYMBIOSIS

技术领跑者 硬核实力派

2009年，洁玛已掌握同质透心T级耐磨等级的核心技术，奠定行业领先地位。

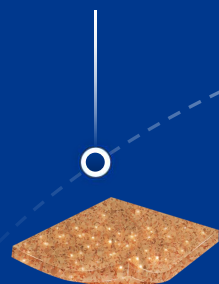

2009
掌握T级核心技术

2012年，洁玛率先实现多层复合>1.2mm超耐磨层技术。



2012
耐磨层>1.2mm

2020年，成为全球最早定制生产3.0mm同质透心地板的三大厂家之一。

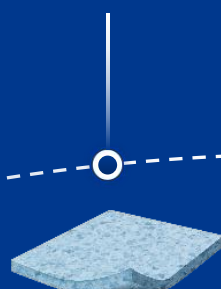

2020
定制3.0mm

2023年，洁玛跻身石英地板三大领军企业，引领行业创新潮流。

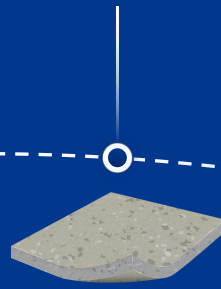

2023
石英领军

2024年，洁玛全新碳晶锁扣地板采用特殊致密工艺，烟头烫落不留痕，成为高流量商业空间的防护典范。



2024
烟烫无痕

2025年，洁玛橡胶地板以卓越耐碘、抗强腐蚀、易除油污三抗性能，硬核比肩国际一线品牌。

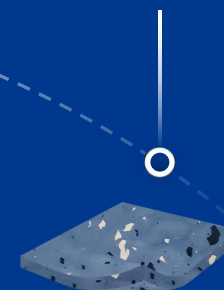

2025
橡胶翘楚

我们的每一次技术突破
都旨在提升办公空间品质

权威认证 实力见证



国家认可

高新技术企业\专精特新中小企业
科技型中小企业\创新型中小企业



国际三标认证

品质\环境\安全
全保障



专业资质

建筑装饰装修工程专业承包资质
安全生产许可证

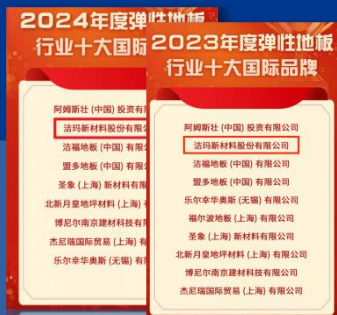

行业标杆

2023-2024连续两年成为弹性地板
行业十大国际品牌



专利证书

6项发明专利
18项实用新型专利

我们深知您对项目合规性的重视。洁玛拥有全面的权威资质，确保项目顺利推进。

SINCE 1937

GEMMANEW

选择洁玛 为您的项目选择一个全能伙伴

选择洁玛，就是选择：

“

安心的品质

“

领先的技术

“

专业的服务

“

可靠的伙伴



INTEGRITY OPENNESS INOVATION SYMBIOSIS

期待与您合作

「让我们共同创造理想的办公空间」



如需了解洁玛地板
更详细资料或样品
欢迎关注洁玛公众号
了解更多



联系方式：0755-25509111

洁玛官网：www.gemmaflor.com

公司地址：深圳市龙岗区横岗街道六约埔厦路52号A栋洁玛大厦